

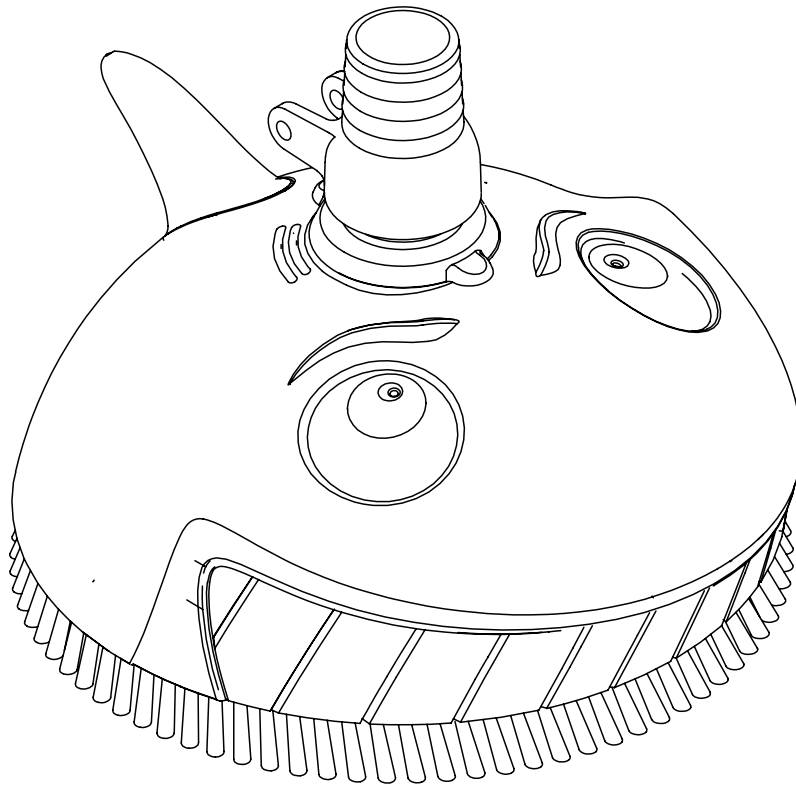

# KREEPY KRAULY® 'LIL SHARK™

## ABOVEGROUND POOL CLEANER



ENGLISH 1

FRANÇAIS 7

ESPAÑOL 17

## INSTALLATION AND USER'S GUIDE

IMPORTANT SAFETY INSTRUCTIONS  
READ AND FOLLOW ALL INSTRUCTIONS  
SAVE THESE INSTRUCTIONS

## CUSTOMER SERVICE / TECHNICAL SUPPORT

---

If you have questions about ordering Pentair Aquatic Systems replacement parts, and pool products, please use the following contact information:

**Customer Service** (8 A.M. to 4:30 P.M. — Eastern and Pacific Times)

Phone: (800) 831-7133

Fax: (800) 284-4151

**Web site**

visit [www.pentairpool.com](http://www.pentairpool.com) or [www.staritepool.com](http://www.staritepool.com) to find information about Pentair products.

**Technical Support**

**Sanford, North Carolina** (8 A.M. to 4:30 P.M. ET)

Phone: (919) 566-8000

Fax: (919) 566-8920

**Moorpark, California** (8 A.M. to 4:30 P.M. PT)

Phone: (805) 553-5000 (Ext. 5591)

Fax: (805) 553-5515

© 2013 Pentair Aquatic Systems. All rights reserved.

This document is subject to change without notice.

1620 Hawkins Ave., Sanford, NC 27330 • (919) 566-8000

10951 West Los Angeles Ave., Moorpark, CA 93021 • (805) 553-5000

All Pentair trademarks and logos are owned by Pentair, Inc. Pentair Aquatic Systems™, Kreepy Krauly® and 'Lil Shark™ are trademarks and/or registered trademarks of Pentair Water Pool and Spa, Inc. and/or its affiliated companies in the United States and/or other countries. Unless expressly noted, names and brands of third parties that may be used in this document are not used to indicate an affiliation or endorsement between the owners of these names and brands and Pentair Water Pool and Spa, Inc. Those names and brands may be the trademarks or registered trademarks of those third parties. Because we are continuously improving our products and services, Pentair reserves the right to change specifications without prior notice. Pentair is an equal opportunity employer.

P/N 371520 Rev. D 6/11/13

# IMPORTANT WARNING AND SAFETY INSTRUCTIONS



## Important Notice:

**Attention Installer:** This guide contains important information about the installation, operation and safe use of this product. This information should be given to the owner and/or operator of this equipment after installation of the pool cleaner.

**Attention User:** This manual contains important information that will help you in operating and maintaining this pool cleaner. Please retain it for future reference. Consult Pentair with any questions regarding this equipment.

**WARNING** Before installing this product, read and follow all warning notices and instructions which are included. Failure to follow safety warnings and instructions can result in severe injury, death, or property damage. Call (800) 831-7133 for additional free copies of these instructions.

## Consumer Information and Safety

Pentair pool cleaners are designed and manufactured to provide many years of safe and reliable service when installed, operated and maintained according to the information in this manual. Throughout the manual, safety warnings and cautions are identified by the “**▲**” symbol. Be sure to read and comply with all of the warnings and cautions.

**WARNING** **HAZARDOUS SUCTION.** Do not play with cleaner or hose or apply to body. Can trap and tear hair or body parts. Hose can trip or entangle swimmers which could result in drowning.



**WARNING** **SUCTION ENTRAPMENT, INJURY, AND DROWNING HAZARD.** If your pool has a dedicated suction port (“vac port”) for vacuuming or for an automatic pool cleaner, it must be covered when not in use. A spring loaded safety cover (a “vac port fitting”) is included with your cleaner. Install it on the suction port to prevent entrapment and injury. If the cover provided does not fit, purchase one that does from your local pool store and install it instead. The cover should conform to IAPMO SPS4-99A.



**WARNING** **Stop pump** before attempting to clean unit. Do not allow swimmers in pool while pool cleaner is operating.

**WARNING** To reduce the risk of injury, do not let children use or play with pool cleaner.

**WARNING** Do not allow swimmers in the pool while pool cleaner is operating. Hose can trip or entangle swimmers which could result in drowning.

**WARNING** Moving parts may injure hands or fingers. Stop pump before attempting to clean out pool cleaner head.

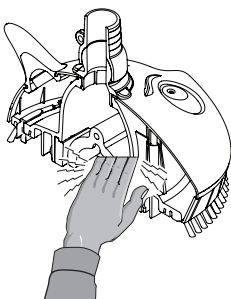

## General Installation Information

### Pre-Installation Check List

Before installing your cleaner, review and understand all warnings and safety information in this guide. Failure to follow these instructions or improper installation of the cleaner can result in damage to the pool finish or the vinyl liner, Pentair Aquatic Systems disclaims any liability for repairs or replacement to any of these structures or components of the customer’s pool.

#### Before installing the cleaner in a vinyl liner pool:

Check liner closely for signs of deterioration or damage from age, chemicals, pool wall damage, etc. If any damage is found, have a qualified pool professional make all the necessary repairs. Also, if there are stones, roots, etc., under the liner, remove them before installing the cleaner.

#### Before installing the cleaner in a gunite pool or a pool that is partially or completely tiled:

Repair loose tiles and tighten any loose light rings.

#### Before installing the cleaner, clean your filter system:

Make sure you have cleaned the filter, including backwashing, rinsing, and emptying all baskets. A clean system is necessary for proper cleaner operation and coverage.

#### Before installing the cleaner, understand cleaner coverage:

The cleaner is designed to rid your pool of debris in approximately 4-6 hours. Less time could be needed, depending on the pool size. The cleaner was not designed to automatically clean steps or swimouts or to work under a solar cover. It was also not designed to do initial cleanup for a new pool or when opening your pool for the season.

#### AFTER installing the cleaner, make sure the cleaner is operating correctly :

The cleaner may need some minor adjustments to make sure it is operating properly so there is no damage to the pool finish. Certain vinyl liner patterns are particularly susceptible to surface wear, pattern removal, ink rubbing off of, or serious scratches to the pattern caused by objects coming into contact with the vinyl surface, including automatic pool cleaners. Pentair Aquatic Systems is not responsible for any pattern removal, abrasions or markings on vinyl liners.

Warnings and safety instructions for Pentair Aquatic Systems pumps and other related products are available at:  
<http://www.pentairpool.com/pool-owner/safety-warnings/> or call (800) 831-7133 for additional free copies of these instructions.

Please refer to <http://www.pentairpool.com/pool-owner/safetywarnings/> for warning and safety instructions related to this product.

# WARRANTY INFORMATION

## Limited Warranty Terms & Conditions

Before installing your cleaner, review and understand all warnings, safety and warranty information in this guide. Failure to follow these instructions or improper installation of the cleaner can result in damage to the pool finish or the vinyl liner, Pentair Aquatic Systems disclaims any liability for repairs or replacement to any of these structures or components of the customer's pool.

The Cleaner manufacturer, Pentair Aquatic Systems ("Manufacturer"), hereby provides the following limited warranty to the purchaser ("Customer"): WHICH IS SUBJECT ONLY TO THE FOLLOWING CONDITIONS AND EXCLUSIONS:

This limited warranty does not include replacement of parts which become discolored due to exposure to sunlight or chemicals, or parts which, even if worn, do not affect performance of the cleaner. Nicks, scratches, fading, discoloration, etc. are cosmetic conditions that do not affect mechanical performance. **Both Manufacturer and dealer of Pentair Aquatic Systems reserve the right to deny any and all warranty claims made for worn parts if the wear does not negatively affect mechanical performance of the cleaner.**

The Cleaner is designed to function in a properly designed, constructed and maintained pool. This limited warranty does not extend in the circumstances where the pool's design, construction or maintenance is defective, substandard or inappropriate for the Cleaner's operation.

Deterioration, discoloration or brittleness of any pool finish can be caused over time separately by, or in combination with, age, an imbalance in water chemistry, improper installation, and other factors. Customer hereby disclaims any and all claims, and releases Manufacturer from any and all claims for damages to any pool plaster or vinyl liner in Customer's pool by reason of the use and/or operation of the Cleaner.

Under no circumstances shall Manufacturer be liable for any loss or damage, whether direct, consequential or incidental, arising out of the use or inability to use the Cleaner or the Hose in Customer's pool.

This limited warranty does not apply to any injury, loss, damage, defect, or malfunction of the Cleaner or failure to function resulting from any failure to operate or maintain the Cleaner in accordance with the directions contained in the Installation and Operation Manual or operating instructions provided by Pentair Aquatic Systems or any injury, loss, damage, defect, or malfunction, or failure to function resulting from any accident, acts of God, alterations in the Cleaner by anyone other than Manufacturer; or misuse, unreasonable use, tampering, abuse, acts, omissions, failure or negligence by anyone other than Manufacturer including but not limited to such damages or injuries to parts resulting from improper installation, or damage to pump parts resulting from running the pump dry (e.g., interruption in or inadequate supply of water to internal pump parts due to loss of prime, or obstruction in lines or otherwise); or damage, defect or malfunction resulting from defects in, failure or malfunction of, or negligence, abuse, or misuse with respect to equipment other than the Cleaner; or any damage or loss of any nature whatsoever and personal injury caused due to the presence of a foreign object in or about the pool.

## Disclaimer of Liability About your Pool and 'Lil Shark

There are a multitude of factors that contribute to the life of your pool. The 'Lil Shark™ Aboveground Pool Cleaner are very passive products that will have no impact on pool life.

Please be aware that over time, deterioration, discoloration and brittleness of any pool finish can be caused separately by, or in combination with, age, an imbalance in pool water chemistry, improper installation and other factors. Pool cleaners, such as the 'Lil Shark, will not remove or cause wear on "good" pool plaster. In fact, the opposite is true—pool plaster will eventually cause wear on the cleaner.

The same situation holds true for vinyl-lined in-ground swimming pools, because vinyl liners are also affected by the environment and factors such as pool water chemistry, sunlight and the pool's surroundings. Therefore over time, vinyl can become brittle and weak. In addition, vinyl-lined pools are affected by the workmanship, composition and installation of the liner and the workmanship and quality of construction of the supporting walls and pool base. These are all factors which can contribute to liner failure. The existence of any of these type of conditions in your pool is not caused by the use or operation of the 'Lil Shark. The manufacturer disclaims any liability for repairs or replacement to any of these structures or components of the customer's pool.

The pool owner must assume all responsibility for the condition and maintenance of the pool's surface, water and deck.

## SAVE THESE INSTRUCTIONS

# PREPARATION OF THE POOL

## STEP 1:

### Preparation of the Pool

- A. Before operation of cleaner, make the following preparations before proceeding:
1. Chemically balance the pool water.
  2. Brush pool and let the debris settle.
  3. Hand vacuum thoroughly.
  4. Clean filter and pump strainer basket.
- B. Start Pump.

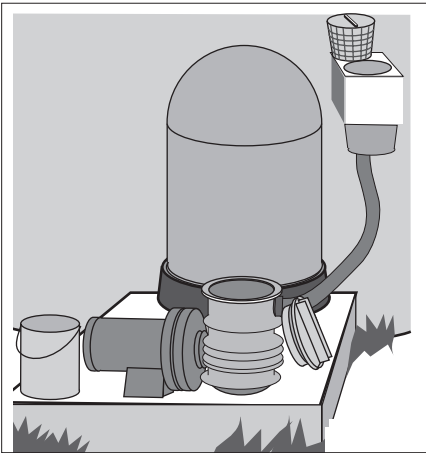

## STEP 2:

### Check Parts

- A. Make sure you have all parts to pool cleaner.

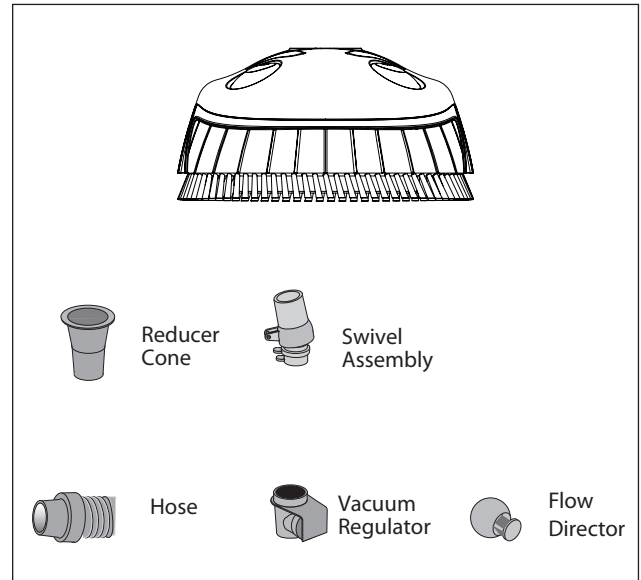

## STEP 3:

### Assemble Cleaner

- A. Attach hose sections as shown in Fig. 1.  
 B. Insert swivel assembly into top of cleaner body and twist 1/4 turn clockwise to lock. See Fig. 2.  
 C. Attach hose assembly to cleaner swivel assembly.

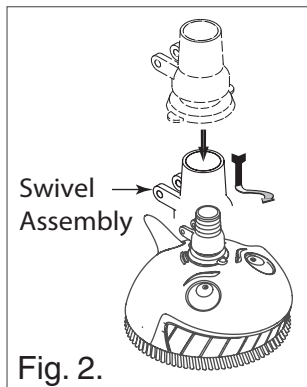
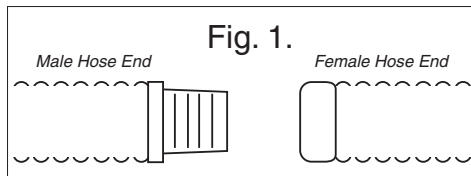

## STEP 4:

### Submerge Cleaner

- A. Turn cleaner upside down, submerge, and feed cleaner and hose down side of the pool wall to fill hose with water. Fig. 3.

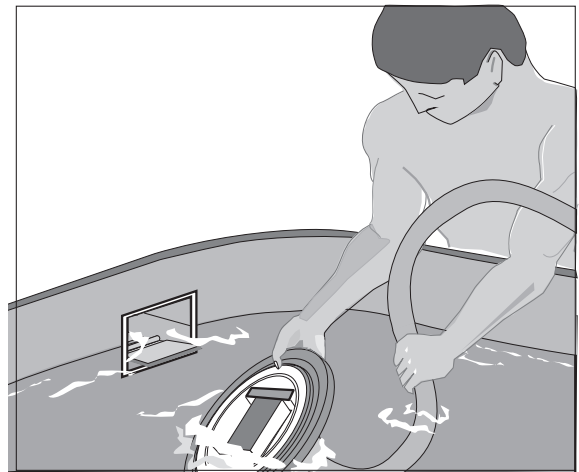
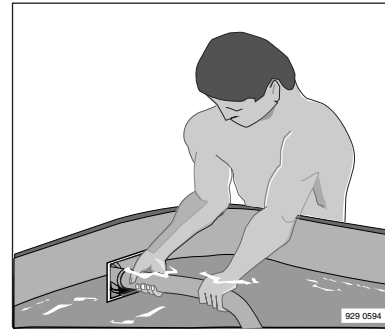

Fig. 3.

**STEP 5:****Connect Hose To Skimmer**

With filter system running, connect hose to skimmer or to suction port. See below for hose connections.

**Hose Connections**

Follow drawing that most closely resembles your skimmer installation. Fig. 4.

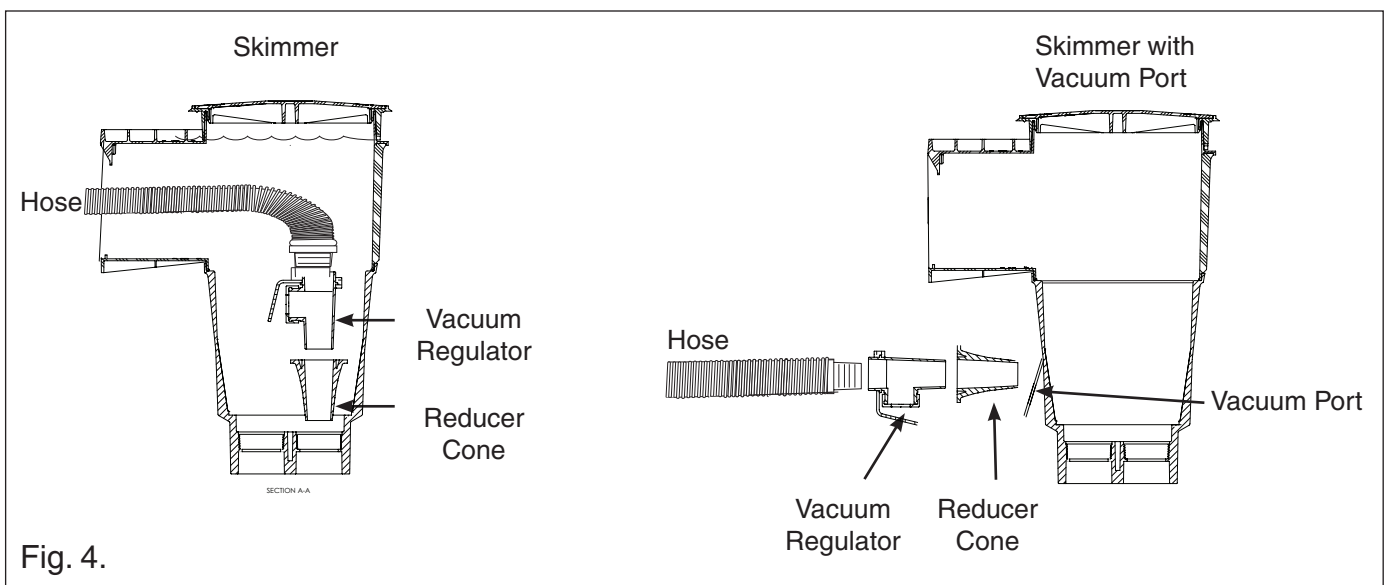
**Automatic Vacuum Regulator**

**WARNING** Hazardous suction. Can trap or tear hair or body parts. Install vacuum regulator on all installations.

- Every system requires a vacuum regulator for safe operation.
- Regulator provides vacuum relief in case cleaner suction is blocked.
- Black rubber diaphragm must always be submerged. If it sucks air, the pump will lose prime, which could damage the pump

**STEP 6:****Size The Hose**

For best results:

With the cleaner running and submerged, pull hose to furthest end of the pool. The hose should extend to the furthest point in the pool, plus one section.

Add or remove hose sections as needed.

**Note:** The hose is designed for use with the cleaner. Use of a different type of hose will reduce the cleaner's performance.

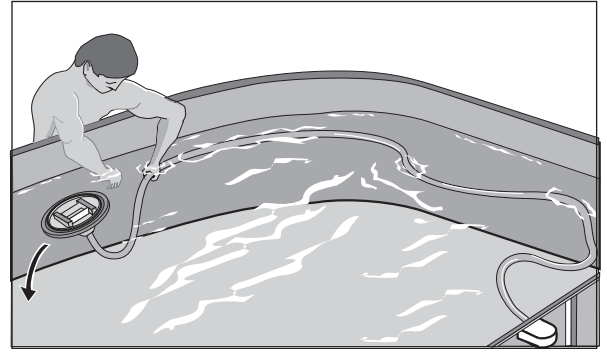
**Step 7:****Pool Coverage**

Factory setting is set at #0. When watching the cleaner for the first time, adjust these settings to ensure complete cleaning coverage. See Fig. 5.

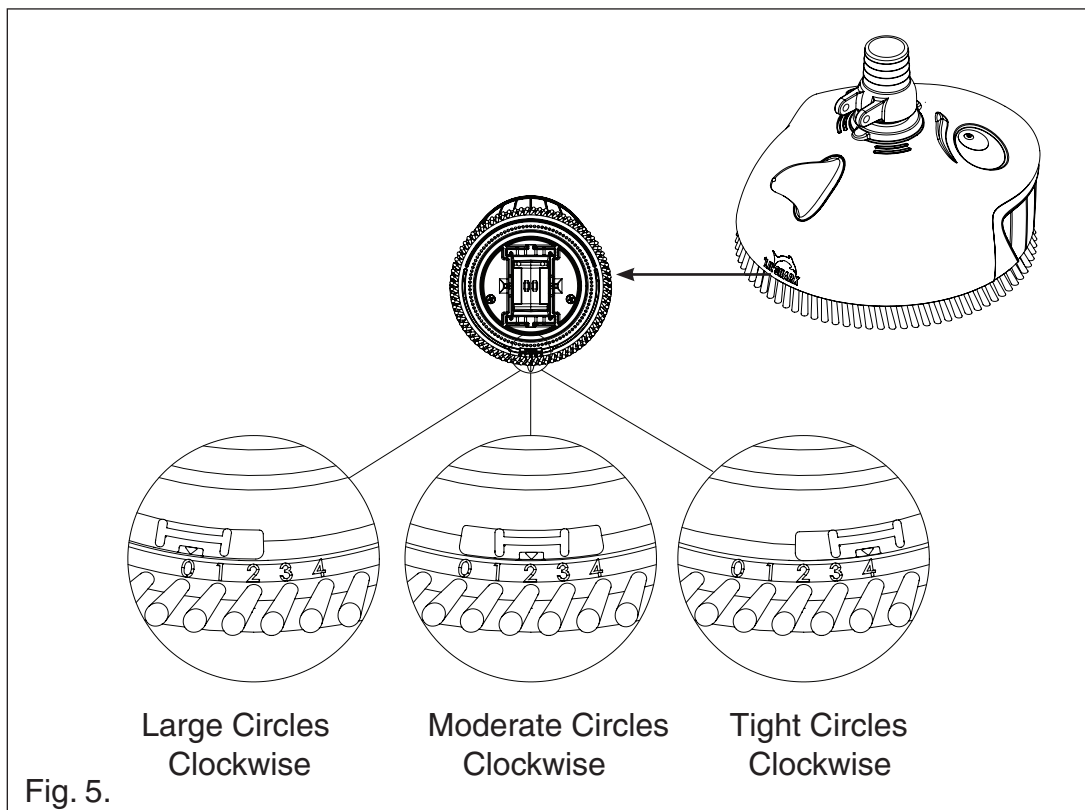

# TROUBLESHOOTING

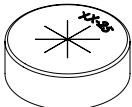
Problem	Corrective Action
<b>Cleaner moves slowly or not at all.</b>	<ul style="list-style-type: none"> <li>• Backwash and clean filter. Empty all baskets.</li> <li>• Clear debris from oscillator or hose.</li> <li>• If hoses from pool to filter and pump are less than 1-1/2" diameter, replace with 1-1/2" diameter hoses.</li> <li>• Pump may be too small. Consult pool professional.</li> <li>• If your pool has a main drain (floor drain), close it during cleaner operation.</li> </ul>
<b>Cleans only perimeter of pool.</b>	<ul style="list-style-type: none"> <li>• Make sure vacuum regulator is installed.</li> <li>• Set brush ring adjuster to a higher number. See pg. 3.</li> </ul>
<b>Cleaner hovers in one area with hose fully extended.</b>	<ul style="list-style-type: none"> <li>• Hose is too short. The hose should reach furthest point in pool plus one section.</li> </ul>
<b>Cleaner turns in clockwise circles only and only covers one section of pool.</b>	<ul style="list-style-type: none"> <li>• The cleaner is designed to move in a clockwise direction.</li> <li>• Set brush ring adjuster to a lower number. See pg. 3.</li> </ul>
<b>Oscillator/cleaner runs too fast.</b>	<ul style="list-style-type: none"> <li>• Make sure vacuum regulator is installed. (the regulator marked "50" will reduce cleaner speed).</li> <li>• If your system has a return valve, gradually close it until oscillator runs at the desired speed.</li> </ul>
<b>Hose keeps coiling up.</b>	<ul style="list-style-type: none"> <li>• For best results, when hose is not in use, store it flat and straight and out of sun.</li> <li>• Hose is too long; remove sections as needed. See pg. 3 - step #6.</li> </ul>
<b>Pool not completely clean in four hours.</b>	<ul style="list-style-type: none"> <li>• Any cleaner may miss spots. Spot clean pool by attaching a vac-pole (telepole) to cleaner and steering it (see Page 5).</li> <li>• Try different brush ring adjuster settings (0-4) until the cleaner gives the desired results.</li> <li>• The cleaner was not designed to work under all solar covers.</li> <li>• Strong winds may interfere with complete cleaner coverage due to hose movement.</li> </ul>
<b>Cleaner flips on its side when pump stops.</b>	<ul style="list-style-type: none"> <li>• This is normal if filter system develops a backpressure surge when the pump stops. The cleaner will right itself when system is restarted.</li> </ul>
<b>Hose comes loose when pump stops.</b>	<ul style="list-style-type: none"> <li>• Use reducer cone in skimmer.</li> <li>• Ensure all connections are tight.</li> </ul>
<b>Cleaner sticks to pool bottom or pool main drain.</b>	<ul style="list-style-type: none"> <li>• Install diaphragm marked "50" in vacuum regulator.</li> <li>• Check inner brush ring for excessive wear.</li> </ul> 



# REPLACEMENT PARTS

## 'Lil Shark™ Aboveground Pool Cleaner Illustrated Parts List

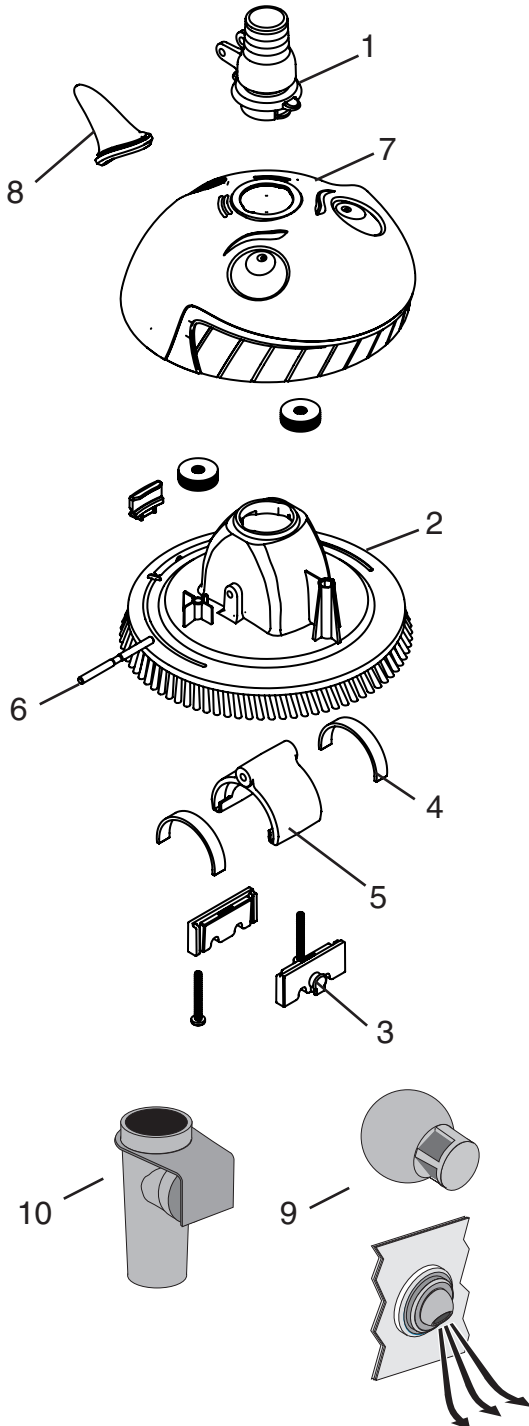

Item No.	Part No.	Part Description
1	GW9012	Swivel Assembly
2	*	Pool Cleaner Body (with Bristles)
3	41100-0027	Oscillator Impact Bumper (Pkg of 2)
4	GW9004	Oscillator Seals (Pkg of 2)
5	GW9003	Oscillator Kit (Includes Seals)
6	GW9002	Axle Shaft
7	371514Z	Cover Kit
8	371508Z	Fin Kit
9	GW9014	Flow Director
-	371526Z	Replacement Hose Kit
10	GW9018	Vacuum Regulator
11	GW9015	Reducer Cone
12	GW9019	Unidapt Handle

- Not Shown

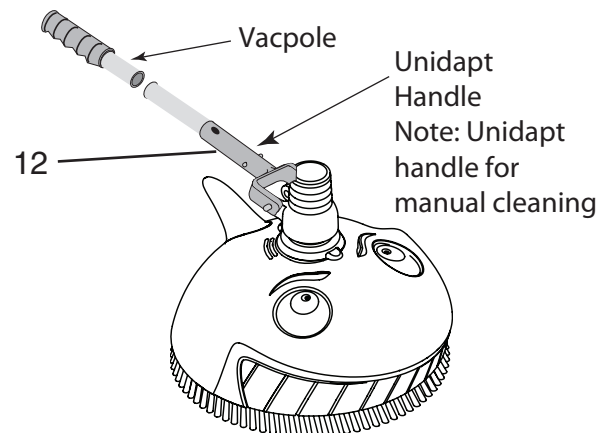

### Oscillator Removal

To remove Oscillator from cleaner, remove cover/skin by removing 2 screws on bottom of cleaner with phillips head screwdriver. Tip cleaner on to its side, support side of housing, and tap axle shaft out of body. Oscillator will now slide out of cleaner body. Oscillator impact bumpers can be pried out of slots in cleaner body (they slide towards bottom of cleaner). To replace, reverse procedure.

---

NOTES

SAVE THESE INSTRUCTIONS



# KREEPY KRAULY® 'LIL SHARK™

## NETTOYEUR POUR PISCINE HORS SOL

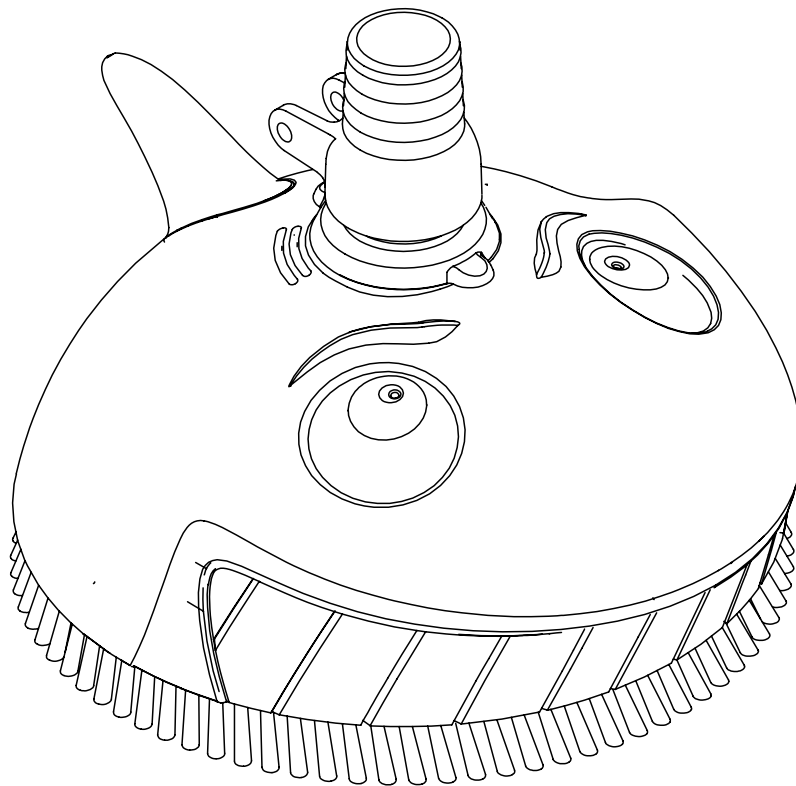

FRANÇAIS

## GUIDE D'INSTALLATION ET D'UTILISATION

IMPORTANTES INSTRUCTIONS DE SÉCURITÉ  
*LIRE ET SUIVRE TOUTES LES CONSIGNES*  
CONSERVEZ LES INSTRUCTIONS

## SERVICE CLIENT / SUPPORT TECHNIQUE

---

Si vous avez des questions concernant la commande de pièces de remplacement Pentair Aquatic Systems et les produits pour piscines, veuillez nous contacter aux coordonnées suivantes:

**Service Client** (8 h á 16:30 h — heures de l'est et du Pacifique)

Tél. : (800) 831-7133

Fax: (800) 284-4151

**Sites Web**

Visitez [www.pentairpool.com](http://www.pentairpool.com) or [www.staritepool.com](http://www.staritepool.com) pour en savoir plus sur les produits Pentair.

**Support Technique**

**Sanford, North Carolina (8 h á 16:30 h ET)**

Tél. :(919) 566-8000

Fax: (919) 566-8920

**Moorpark, California (8 h á 16:30 h PT)**

Tél.: (805) 553-5000 (Ext. 5591)

Fax: (805) 553-5515

© 2013 Pentair Aquatic Systems. Tous droits réservés.

**Ce document pourra être modifié sans préavis.**

1620 Hawkins Ave., Sanford, NC 27330 • (919) 566-8000

10951 West Los Angeles Ave., Moorpark, CA 93021 • (805) 553-5000

Tous les logos et marques de fabrique Pentair sont la propriété de Pentair, Inc. Pentair Aquatic Systems™, Kreepy Krauly® et 'Lil Shark™ sont des marques de commerce déposées de Pentair Water Pool and Spa, Inc. et/ou de ses entreprises affiliées aux États-Unis et dans les autres pays. Sauf si cela est expressément indiqué, les noms et marques de tiers pouvant être utilisés dans ce document ne sont pas utilisés pour indiquer une affiliation ou un endossement entre les propriétaires de ces noms et des marques et Pentair Water Pool and Spa, Inc. Ces noms et marques peuvent être des marques de fabrique ou des marques de commerce déposées de ces tiers. Comme nous améliorons continuellement nos produits et services, Pentair se réserve le droit de modifier les spécifications sans préavis. Pentair est un employeur souscrivant au principe de l'égalité d'accès à l'emploi.

P/N 371520 Rev. D 8/8/13

# INSTRUCTIONS DE SÉCURITÉ ET AVERTISSEMENTS IMPORTANTS



## Avis important:

**Mise en garde pour l'installateur:** Ce guide contient des informations importantes sur l'installation, le fonctionnement et l'utilisation sûre de ce produit. Ce guide doit être remis au propriétaire et/ou à l'utilisateur de cet équipement suite à l'installation du nettoyeur de piscine.

**Mise en garde pour l'utilisateur:** Ce manuel contient des informations importantes qui vous aideront dans l'utilisation et l'entretien de ce nettoyeur de piscine. Veuillez le conserver pour vous y reporter ultérieurement. Consultez Pentair Aquatic Systems pour toutes les questions au sujet de cet équipement.

**AVERTISSEMENT** Avant d'installer ce produit, lisez et respectez tous les avertissements et instructions fournis. Le non respect de ces avertissements et instructions sur la sécurité peut entraîner des blessures graves, voire mortelles ou des dommages matériels. Composez le (800) 831-7133 pour d'autres copies gratuites de ces instructions.

## Sécurité et informations destinées au consommateur

Les nettoyeurs de piscine Pentair sont conçus et fabriqués afin de fournir des années de service fiable et en toute sécurité lorsque ceux-ci sont installés, utilisés et entretenus selon les informations présentées dans ce manuel. Dans ce manuel, les avertissements de sécurité et les mises en garde sont identifiés par le symbole «  ». Assurez-vous de lire tous les avertissements et mises en garde et de vous y conformer.

**AVERTISSEMENT** **RISQUE D'ASPIRATION.** Ne jouez pas avec le nettoyeur ou le tuyau et ne les mettez pas contre le corps. Les cheveux ou une partie du corps pourraient se trouver emprisonnés ou arrachés. Le tuyau peut entraîner une chute ou s'entortiller sur les nageurs, entraînant une noyade.



**AVERTISSEMENT** **RISQUE D'ENTRAÎNEMENT PAR ASPIRATION, DE BLESSURE ET DE NOYADE.** Si votre piscine comporte un orifice d'aspiration spécial (« orifice pour aspirateur ») pour aspirateur ou pour un nettoyeur de piscine automatique, celui-ci doit être couvert lorsqu'il n'est pas utilisé. Un couvercle de sécurité rappelé par ressort (un « raccord d'orifice d'aspiration ») est fourni avec votre nettoyeur. Installez-le sur l'orifice d'aspiration pour éviter les entraînements par aspiration et les blessures. Si le couvercle fourni ne convient pas, achetez-en un auprès du magasin de piscine local et installez-le. Le couvercle doit être conforme à la norme IAPMO SPS4-99A.



**AVERTISSEMENT** **Arrêtez la pompe** avant d'essayer de nettoyer l'appareil. Ne laissez personne dans la piscine lorsque le nettoyeur de piscine est en marche.

**AVERTISSEMENT** Ne laissez personne dans la piscine lorsque le nettoyeur de piscine est en marche. Le tuyau peut entraîner une chute ou s'entortiller sur les nageurs, entraînant une noyade.

**AVERTISSEMENT** L'oscillateur peut blesser les mains et les doigts. **Arrêtez la pompe** avant d'essayer de nettoyer la tête du nettoyeur de piscine.

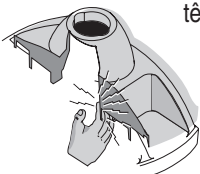

**AVERTISSEMENT** Pour réduire le risque de blessure, ne laissez pas les enfants utiliser le nettoyeur de piscine, n'y jouer avec celui-ci.

## Informations Générales Sur L'installation

### Liste de vérification préinstallation

Avant d'installer votre nettoyeur de piscine, revoyez et comprenez tous les avertissements et toutes les informations sur la sécurité présentés dans ce guide. Le non respect de ces instructions ou une installation non appropriée du nettoyeur de piscine peut entraîner des dommages du fini ou de la doublure en vinyle de la piscine. Pentair Aquatic Systems décline toute responsabilité pour les réparations ou le remplacement des structures ou composants de la piscine du client.

### Avant d'installer le nettoyeur de piscine dans une piscine avec doublure en vinyle:

Vérifiez minutieusement la doublure pour tout indice de détérioration ou de dommages dus à l'âge, aux produits chimiques, aux dommages des parois de la piscine, etc. S'il y a des dommages, toutes les réparations nécessaires doivent être réalisées par un professionnel en piscine compétent. Aussi, s'il y a des cailloux, des racines, etc, sous la doublure, enlevez-les avant d'installer le nettoyeur de piscine.

### Avant d'installer le nettoyeur de piscine dans une piscine gunitée ou une piscine partiellement ou complètement carrelée :

Réparez les carreaux instables et resserrez tous les anneaux de lampe lâches.

### Avant d'installer le nettoyeur de piscine, nettoyez le système de filtration :

Assurez-vous d'avoir fait un nettoyage du filtre, y compris un lavage à contre-courant, un rinçage et d'avoir vidé tous les paniers. Il est nécessaire que le système soit propre pour que le nettoyeur de piscine fonctionne bien et sur toute la surface prévue.

### Avant d'installer le nettoyeur de piscine, remplissez d'eau le tuyau :

Assurez-vous toujours que la tête du nettoyeur est submergée et que le tuyau est rempli d'eau avant de le connecter au système de filtration (que cela soit par l'intermédiaire d'une écumoire ou d'un raccord mural spécial). L'air dans le système peut endommager la pompe suite à une surchauffe ou à un fonctionnement à sec.

### Avant d'installer le nettoyeur de piscine, comprenez-en l'autonomie :

Le nettoyeur est conçu pour enlever les débris de la piscine au cours d'une période de 4 à 6 heures. Une durée moindre peut être nécessaire, selon la taille de la piscine. Le nettoyeur n'a pas été conçu pour nettoyer automatiquement les marches ou les zones de sortie, ni pour fonctionner sous une toile solaire. Il n'a pas été conçu pour faire le nettoyage initial d'une piscine neuve ou celui de la mise en service pour la saison.

### APRÈS l'installation du nettoyeur de piscine, assurez-vous qu'il fonctionne correctement :

Il peut être nécessaire d'avoir à faire des réglages mineurs sur le nettoyeur pour qu'il fonctionne correctement et pour qu'il n'endommage pas le fini de la piscine. Certains motifs de doublures en vinyle sont particulièrement susceptibles à l'usure superficielle, enlèvement de motif, encre qui disparaît, ou à des égratignures importantes des motifs suite à des objets entrant en contact avec la surface en vinyle, y compris les nettoyeurs de piscine automatiques. Pentair Aquatic Systems n'est pas responsable de la disparition de motifs, d'abrasions ou de marques sur les doublures en vinyle.

## INFORMATIONS CONCERNANT LA GARANTIE

### Modalités de la garantie limitée

Avant d'installer votre nettoyeur de piscine, revoyez et comprenez tous les avertissements et toutes les informations sur la sécurité présentés dans ce guide. Le non respect de ces instructions ou une installation non appropriée du nettoyeur de piscine peut entraîner des dommages du fini ou de la doublure en vinyle de la piscine. Pentair Aquatic Systems décline toute responsabilité pour les réparations ou le remplacement des structures ou composants de la piscine du client.

Le fabricant du nettoyeur, Pentair Aquatic Systems («Fabricant»), propose dans les présentes, la garantie limitée suivante à l'acheteur (« Client ») : QUI FAIT L'OBJET SEULEMENT DES CONDITIONS ET EXCLUSIONS SUIVANTES :

Cette garantie limitée ne comprend pas le remplacement de pièces qui se sont décolorent suite à une exposition au soleil ou aux produits chimiques, ou de pièces qui, même si elles sont usées, n'affectent pas le rendement du nettoyeur. Marques, égratignures, dégradation de couleur, décoloration, etc. sont de nature esthétique et n'affectent pas le rendement mécanique. **Le Fabricant et le concessionnaire Pentair Aquatic Systems se réservent le droit de refuser les réclamations en vertu de la garantie pour des pièces usées si l'usure n'affecte pas le rendement mécanique du nettoyeur.**

Le nettoyeur est conçu pour fonctionner dans une piscine correctement conçue, installée et entretenue. Cette garantie limitée ne couvre pas les circonstances pour lesquelles la conception, la construction ou l'entretien de la piscine sont défectueux, non conformes aux normes ou inappropriés pour l'utilisation du nettoyeur.

La dégradation, la décoloration ou la fragilisation du fini de toute piscine peuvent se produire avec le temps, séparément ou en combinaison avec l'âge, un déséquilibre des produits chimiques de l'eau, une installation inappropriée et d'autres facteurs. Le Client décline par les présentes toutes les réclamations, et dégage le Fabricant de toutes les réclamations pour des dommages du plâtre ou de la doublure en vinyle de la piscine du Client suite à l'utilisation ou au fonctionnement du nettoyeur.

En aucun cas, le Fabricant ne sera tenu responsable de pertes ou de dommages, directs ou indirects, découlant de l'utilisation ou de l'impossibilité d'utilisation du nettoyeur ou du tuyau dans la piscine du Client.

Cette garantie limitée ne s'applique pas aux blessures, pertes, dommages, défaillances ou dysfonctionnement du nettoyeur ni à un non fonctionnement suite à un défaut de fonctionnement ou à un non entretien du nettoyeur conformément aux directives fournies dans le manuel d'utilisation et d'entretien ou dans les instructions d'utilisation fournies par Pentair Aquatic Systems ou ne s'applique pas à des blessures, pertes, dommages, défaillances ou dysfonctionnement ou défaut de fonctionnement suite à un accident, à des calamités naturelles, altérations apportées au nettoyeur par une personne autre que le Fabricant; ou mauvais usage, usage abusif, falsification, modification, actions, omissions, non action ou négligence par une personne autre que le Fabricant y compris mais sans s'y limiter des dommages ou dégâts résultant d'une installation inappropriée, ou dommages des pièces de la pompe résultant en un fonctionnement à sec de la pompe (par ex. : approvisionnement en eau inadéquat ou interruption dans l'approvisionnement en eau des pièces internes de la pompe suite à un défaut d'amorçage ou à une obstruction dans les conduites ou autres raisons) ; ou dommages, défauts ou dysfonctionnement suite à un défaut, une panne ou un dysfonctionnement, ou négligence, abus ou mauvais emploi de l'équipement autre que le nettoyeur; ou des dommages ou perte de toute nature qu'elle soit et blessures causées par la présence d'un objet étranger dans la piscine ou aux alentours.

### Clause de non responsabilité

#### À propos de votre piscine et de votre nettoyeur

Il existe une multitude de facteurs qui contribuent à la durée de vie de votre piscine. Ce nettoyeur de piscine automatique de Pentair est un produit très inerte qui n'a aucun impact sur la durée de vie de la piscine.

Il faut savoir que la dégradation, la décoloration ou la fragilisation du fini de toute piscine après un certain temps peuvent se produire, séparément ou en combinaison avec l'âge, un déséquilibre des produits chimiques de l'eau, une installation inappropriée et d'autres facteurs. Un nettoyeur de piscine automatique n'enlèvera pas et ne causera pas d'usure sur un « bon » plâtre de piscine. En fait, le contraire est vrai - le plâtre d'une piscine entraînera éventuellement l'usure du nettoyeur.

La même situation existe pour les piscines creusées avec doublures en vinyle, puisque les doublures en vinyle sont aussi affectées par l'environnement et des facteurs comme les produits chimiques de l'eau de la piscine, le soleil et la zone avoisinante de la piscine. Par conséquent, avec le temps, le vinyle s'affaiblit et se fragilise. En plus, les piscines avec doublure en vinyle sont affectées par la qualité du travail, la composition et l'installation de la doublure et la qualité de la construction des parois et du fond de la piscine. Ceux-ci sont tous des facteurs qui peuvent contribuer à la dégradation de la doublure. La présence de l'un ou de plusieurs de ces types de conditions dans votre piscine n'est pas causée par l'utilisation du nettoyeur. Le Fabricant décline toute responsabilité pour des réparations ou un remplacement des structures ou composants de la piscine du Client.

Le propriétaire de la piscine est responsable de l'état et de l'entretien de la surface de la piscine, de l'eau et du pourtour de la piscine.

## CONSERVEZ LES INSTRUCTIONS

# PRÉPARATION DE LA PISCINE

## 1° : Préparation De La Piscine.

Avant de faire fonctionner le nettoyeur:

1. Équilibrer la chimie de l'eau de la piscine
2. Brossez piscine et laissez-le s'installer débris.
3. Aspirateur à main de la piscine.
4. Nettoyez le filtre et la pompe panier-filtre.
5. Démarrer la pompe.

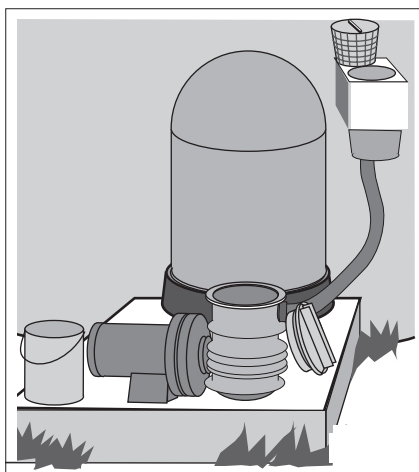

## 2° :

Vérification de pièces S'assurer qu'il n'en manque pas.

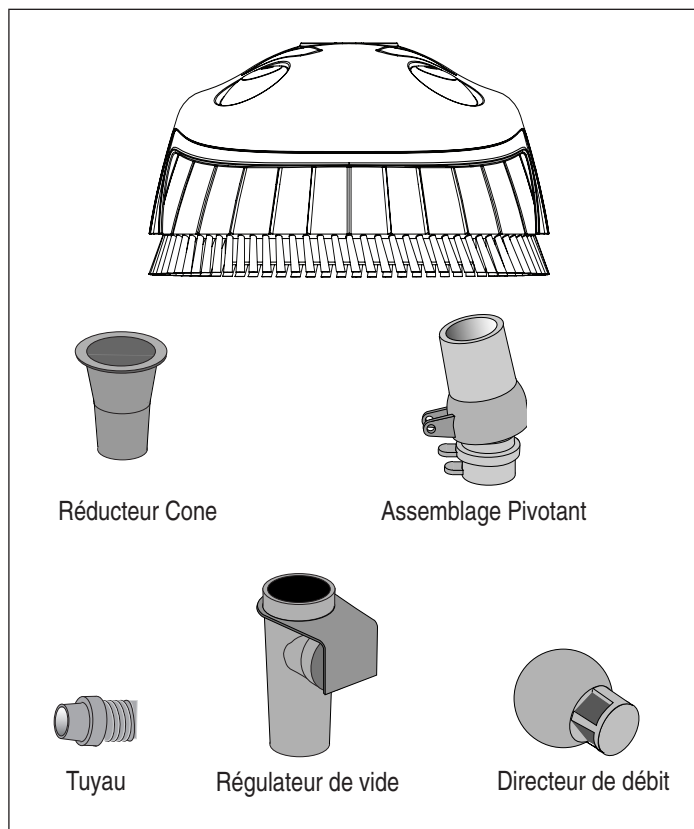

## 3° : Assemblage du nettoyeur.

A. Attachez les sections de tuyau, comme indiqué dans la Fig. 1.

B. Introduire l'embout oscillant dans le corps du nettoyeur et le tourner de 1/4 de pouce à droite pour le verrouiller. (Fig. 2)

C. Brancher le tuyau en glissant son grand manchon par-dessus l'embout oscillant.

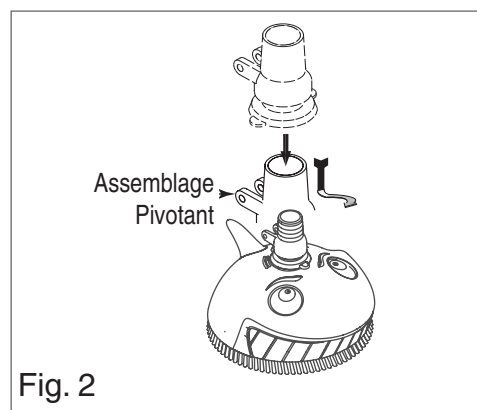
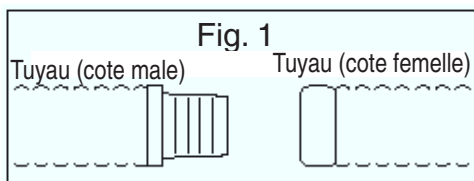

## 4° : Immerger le nettoyeur

A. Démarrer la pompe.

B. Tourner le nettoyeur à l'envers pour l'immerger, puis laisser le tuyau glisser le long de la piscine pour le remplir d'eau. Fig. 3

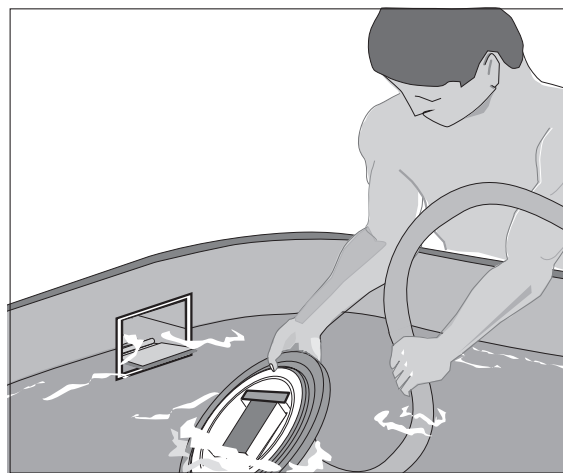
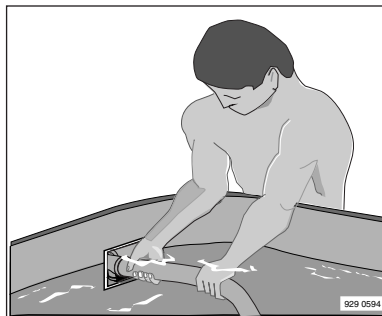

Fig. 3

### 5° : Brancher le tuyau

Pendant que le système de filtration fonctionne, brancher le tuyau sur l'écumoire ou un orifice d'aspiration. Pour les différents types de branchements, se reporter ci-dessous.



## Branchements du tuyau

Suivre le schéma qui ressemble le plus à l'installation de l'écumoire. Fig. 4

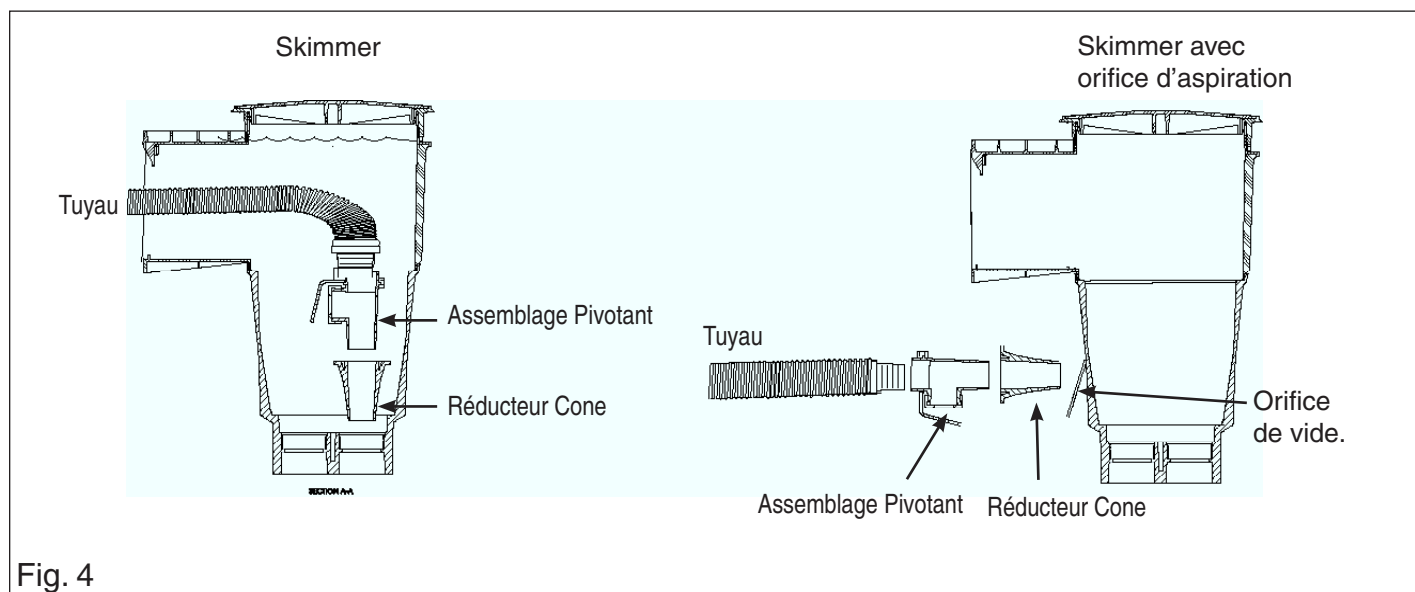

Fig. 4

## Régulateur de vide automatique



**AVERTISSEMENT** Aspiration dangereuse. Les cheveux et des parties du corps risquent d'être aspirés et arrachés. Installez le régulateur de vide sur toutes les installations.

- Pour fonctionner en toute sécurité, tous les systèmes doivent être munis d'un régulateur d'aspiration.
- Le régulateur d'aspiration permet de dissiper l'aspiration au cas où celle du nettoyeur serait bouchée.
- La membrane en caoutchouc noir doit toujours être immergée. Si elle aspire de l'air, la pompe se désamorçera et risquera d'être endommagée.



6° : Allonger le tuyau.

Pour de meilleurs résultats :

Pendant que le nettoyeur est immergé, tirer le tuyau vers le côté opposé de la piscine, puis le relâcher.

**Remarque:** Le tuyau est conçu pour être utilisé avec le nettoyeur. Utilisation d'un autre type de tuyau permettra de réduire le rendement de l'aspirateur.

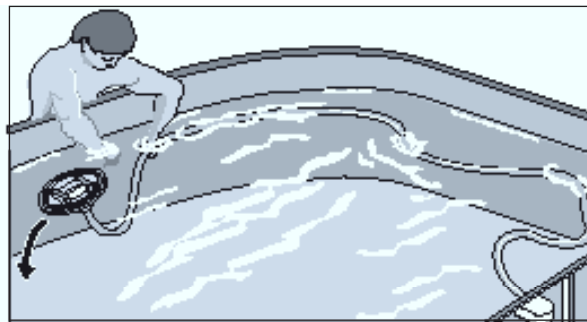

7° :

### Couverture de piscine:

Régler la bague de la brosse sur « 0 ». Lorsque vous regardez le nettoyeur pour la première fois, d'ajuster ces paramètres pour assurer une couverture complète de nettoyage. (Voir Fig. 5.)

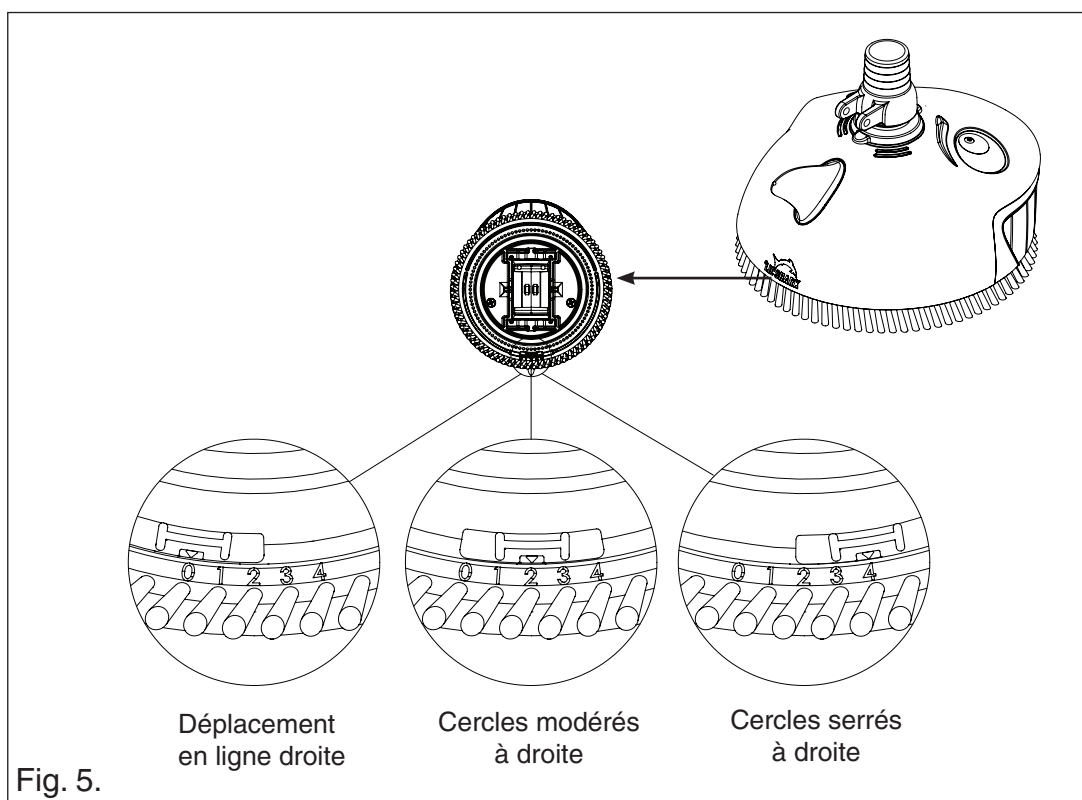

## RECHERCHE DES PANNES

Incidents	Remède
<b>Le nettoyeur se déplace lentement ou pas du tout.</b>	<ul style="list-style-type: none"> <li>• Laver à contre-courant et nettoyer le filtre. Vider tous les paniers.</li> <li>• Enlever les débris de l'oscillateur ou du tuyau.</li> <li>• Si le diamètre des tuyaux branchés entre l'écumoire et le filtre et le filtre et la piscine est inférieur à 1 1/2 pouce, les remplacer par des tuyaux de 1 1/2 pouce de diamètre.</li> <li>• La pompe du système de filtration est peut-être trop petite. Consulter un professionnel en piscines.</li> <li>• Si la piscine comporte un drain principal (drain de fond), le fermer pendant que le nettoyeur fonctionne.</li> </ul>
<b>Le nettoyeur ne nettoie que le périmètre de la piscine.</b>	<ul style="list-style-type: none"> <li>• S'assurer que le régulateur d'aspiration est installé.</li> <li>• Régler la bague de la brosse sur un numéro plus grand. Voir page 13.</li> </ul>
<b>Le nettoyeur reste sur place; le tuyau est complètement allongé.</b>	<ul style="list-style-type: none"> <li>• Le tuyau est trop court. Il doit être de 1,50 à 2,40 mètres (5 à 8 pieds) plus long que la longueur totale de la piscine. Acheter une rallonge de tuyau pour obtenir la longueur adéquate.</li> </ul>
<b>Le nettoyeur ne tourne qu'à droite et ne nettoie qu'une partie de la piscine.</b>	<ul style="list-style-type: none"> <li>• Régler la bague de la brosse sur un numéro plus petit. Voir page 13.</li> </ul>
<b>L'oscillateur tourne trop vite.</b>	<ul style="list-style-type: none"> <li>• S'assurer qu'un régulateur d'aspiration est posé (Le régulateur portant le numéro « 50 » le ralentira au maximum).</li> <li>• Si le système comporte un robinet de retour, le fermer graduellement jusqu'à ce que l'oscillateur fonctionne à la vitesse désirée.</li> </ul>
<b>Le tuyau s'enroule constamment.</b>	<ul style="list-style-type: none"> <li>• Pour obtenir de meilleurs résultats, et pendant que le tuyau n'est pas utilisé, le remiser à plat et bien droit.</li> <li>• L'étendre au soleil (à plat et bien droit) pendant quelques heures.</li> <li>• Le tuyau est trop long. Supprimer des sections en fonction des besoins. Voir page 13, étape 6.</li> </ul>
<b>La piscine n'est pas complètement nettoyée dans les quatre heures.</b>	<ul style="list-style-type: none"> <li>• Tous les nettoyeurs peuvent manquer un endroit. Pour bien nettoyer la piscine, poser un manche télescopique Vacpole sur le nettoyeur et le guider. (Voir page 15).</li> <li>• Essayer d'autres réglages de la brosse (entre 0 et 4) jusqu'à obtenir les résultats désirés.</li> <li>• Le nettoyeur n'est pas conçu pour fonctionner sous un couvre-piscine solaire.</li> <li>• Des vents violents empêchent le nettoyeur de nettoyer toute la surface.</li> </ul>
<b>Le nettoyeur tombe sur son côté lorsque la pompe s'arrête.</b>	<ul style="list-style-type: none"> <li>• Ceci est normal si le système de filtration produit une contre-pression excessive lorsque la pompe s'arrête. Le nettoyeur se redressera dès que le système redémarrera.</li> </ul>
<b>Le tuyau se débranche lorsque la pompe s'arrête.</b>	<ul style="list-style-type: none"> <li>• Poser le cône de réduction dans l'écumoire.</li> </ul>
<b>Le nettoyeur reste « collé » sur le fond de la piscine ou son drain principal.</b>	<ul style="list-style-type: none"> <li>• Poser, dans le régulateur d'aspiration, la membrane portant le numéro « 50 ».</li> <li>• Vérifier la bague intérieure de la brosse; elle est peut-être excessivement usée.</li> </ul>

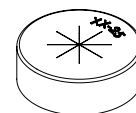

# PIÈCES DE RECHANGE

## 'Lil Shark™ Nettoyeur Pour Piscine Hors Sol - Pièces de rechange illustrées

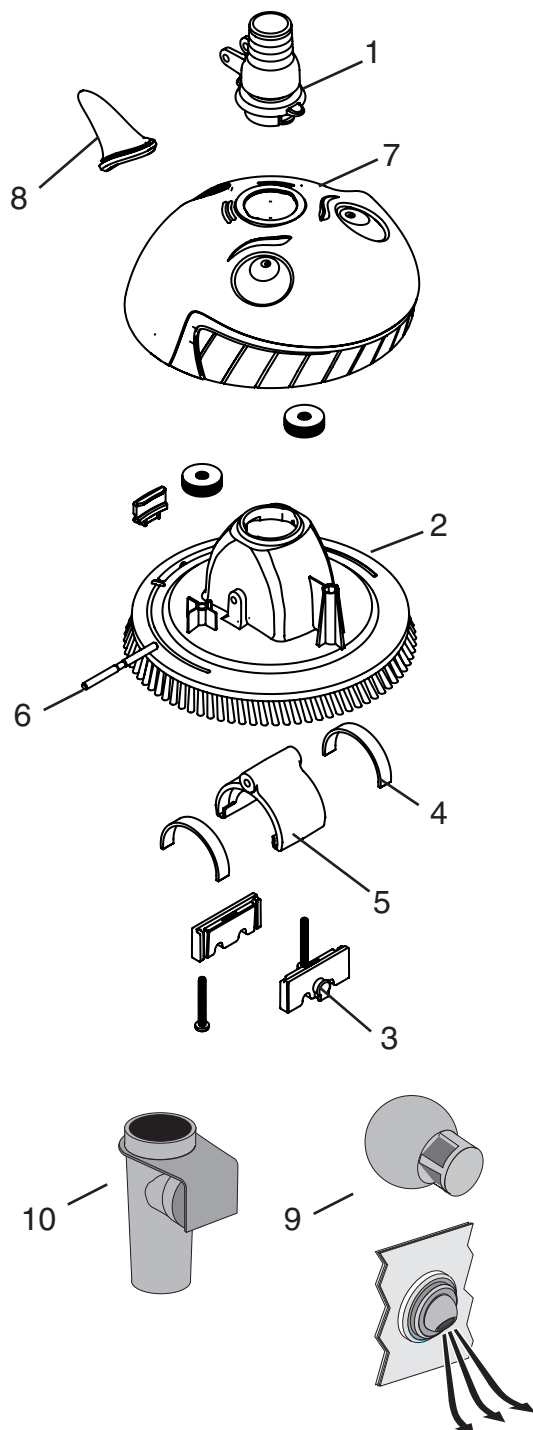

Item No.	Part No.	Part Description
1	GW9012	Assemblage Pivotant
2	-	Corps Nettoyeur De Piscine (Avec Poils)
3	41100-0027	Pare-chocs D'impact Oscillateur (Avec Des Poils)
4	GW9004	Joints D'oscillateur (Paquet De 2)
5	GW9003	Kit Oscillateur (Comprend Sceaux)
6	GW9002	Arbre De Roue
7	371514Z	Couvrir Kit
8	371508Z	Fin Kit
9	GW9014	Directeur de débit
*	371526Z	Kit De Tuyau De Rechange
10	GW9018	Régulateur de vide
11	GW9015	Réducteur Cone
12	GW9019	Poignée Unidapt

- Non Montre

Accessoires en Option

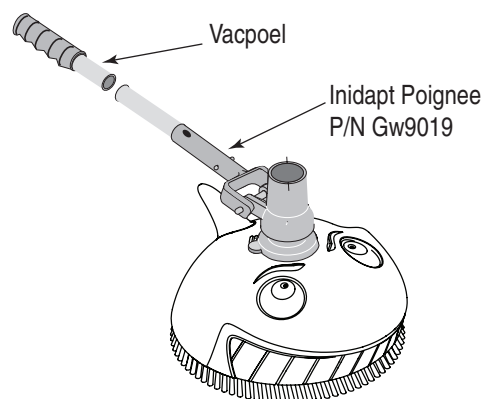

### Dépose de l'oscillateur

Pour déposer l'oscillateur du nettoyeur, basculer le nettoyeur sur son côté, supporter le côté du corps, puis taper sur l'axe pour le chasser du corps.

L'oscillateur sortira du corps du nettoyeur. Les butoirs de l'oscillateur peuvent être chassés des encoches du corps du nettoyeur (ils glissent vers le fond du nettoyeur).

Pour reposer l'oscillateur, procéder à l'inverse de sa dépose.

## NOTES

CONSERVEZ LES INSTRUCTIONS



# KREEPY KRAULY® 'LIL SHARK™

## LIMPIADOR PARA PISCINAS ELEVADAS

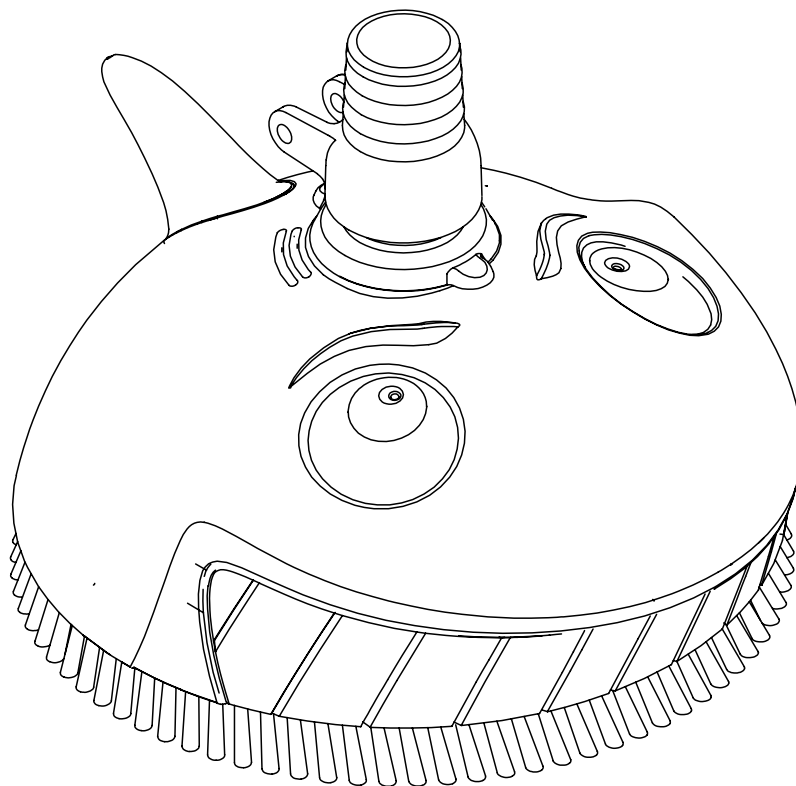

ESPAÑOL

## GUÍA DE INSTALACIÓN Y DEL USUARIO

INSTRUCCIONES IMPORTANTES DE SEGURIDAD  
LEA Y SIGA TODAS LAS INSTRUCCIONES  
GUARDE ESTAS INSTRUCCIONES

## SERVICIO AL CLIENTE / ASISTENCIA TÉCNICA

---

Si tiene alguna duda sobre cómo realizar pedidos de piezas de reemplazo y productos para piscinas Pentair Aquatic Systems, utilice la siguiente información de contacto:

**Servicio al cliente** (de 8 A.M. a 4:30 P.M. — Horario de la Costa Este y del Pacífico)

Teléfono: (800) 831-7133

Fax: (800) 284-4151

**Sitio web**

Visite [www.pentairpool.com](http://www.pentairpool.com) o [www.staritepool.com](http://www.staritepool.com) para saber más sobre los productos Pentair

**Asistencia técnica**

**Sanford, Carolina del Norte** (de 8 A.M. a 4:30 P.M. ET)

Teléfono: (919) 566-8000

Fax: (919) 566-8920

**Moorpark, California** (de 8 A.M. a 4:30 P.M.)

Teléfono: (805) 553-5000 (Ext. 5591)

Fax: (805) 553-5515

© 2013 Pentair Aquatic Systems. Todos los derechos reservados.

Este documento está sujeto a cambios sin previo aviso.

1620 Hawkins Ave., Sanford, NC 27330 • (919) 566-8000

10951 West Los Angeles Ave., Moorpark, CA 93021 • (805) 553-5000

Todos los logotipos y las marcas comerciales de Pentair son propiedad de Pentair, Inc. Pentair Aquatic Systems™, Kreepy Krauly® y 'Lil Shark™ son marcas comerciales registradas de Pentair Water Pool and Spa, Inc. y/o de sus compañías afiliadas en los Estados Unidos y/o en otros países. A menos que se indique expresamente, los nombres y las marcas de terceros que se mencionan en este documento no indican afiliación o aval alguno entre los propietarios de estos nombres y marcas y Pentair Water Pool and Spa, Inc. Es posible que estos nombres y marcas sean marcas comerciales o registradas de estos terceros. Debido a que mejoramos continuamente nuestros productos y servicios, Pentair se reserva el derecho a cambiar las especificaciones sin previo aviso. Pentair es una compañía que ofrece igualdad de oportunidad de empleo.

P/N 371520 Rev. D 8/9/13

# INSTRUCCIONES IMPORTANTES DE SEGURIDAD Y ADVERTENCIA



## Nota importante:

**Atención Instalador:** Esta guía contiene información importante sobre la instalación, el funcionamiento y el uso seguro de este producto. Esta información debe ser entregada al propietario y/o al operador de este equipo después de la instalación del limpiador de piscina.

**Atención Usuario:** Este manual contiene información importante que le ayudará a utilizar y mantener este limpiador de piscina. Por favor guárdelo para consultarlo en el futuro. Consulte Pentair si tiene alguna pregunta sobre este equipo.

**ADVERTENCIA** Antes de instalar este producto, lea y siga todas las advertencias e instrucciones incluidas. De no cumplirse con estas instrucciones y advertencias de seguridad, se pueden ocasionar lesiones graves, muertes o daños a la propiedad. Llame al (800) 831-7133 para obtener copias adicionales de estas instrucciones sin costo.

### Información de seguridad y para el cliente

Los limpiadores de piscina Pentair están diseñados y fabricados para ofrecer un servicio seguro y confiable durante muchos años si se instalan, operan y mantienen de acuerdo con la información de este manual. A lo largo del manual, encontrará las advertencias de seguridad y las precauciones identificadas con el símbolo "▲". Asegúrese de leer y cumplir con todas las advertencias y precauciones.

#### ADVERTENCIA



**SUCCIÓN PELIGROSA.** No juegue con el limpiador o la manguera ni los aplique sobre el cuerpo, ya que pueden atrapar y desgarrar partes del cuerpo o cabello. Los nadadores se pueden golpear o enredar con la manguera y podrían ahogarse.

#### ADVERTENCIA



**TRAMPA DE SUCCIÓN, LESIONES Y RIESGO DE AHOGAMIENTO.** Si su piscina tiene un puerto de succión dedicado ("puerto vac") para aspirar o para un limpiador de piscina automático, deberá cubrirlo cuando no esté en uso. Junto con su limpiador se proporciona una cubierta de seguridad accionada por resorte (un "accesorio de puerto vac"). Instálela en el puerto de succión para evitar que las personas se lesionen y queden atrapadas. Si la cubierta provista no es del tamaño adecuado, compre una apropiada en su tienda local e instálela. La cubierta debe cumplir con la norma SPS4-99A de la Asociación Internacional de Oficiales de Plomería y Mecánica (IAPMO).

#### ADVERTENCIA

**Detenga la bomba** antes de limpiar la unidad. No permita que haya nadadores en la piscina mientras el limpiador de piscina está en funcionamiento.

#### ADVERTENCIA

No permita que haya nadadores en la piscina mientras el limpiador de piscina está en funcionamiento. Los nadadores se pueden golpear o enredar con la manguera y podrían ahogarse.

#### ADVERTENCIA

El oscilador puede dañar las manos o dedos. **Detenga la bomba** antes de tratar de limpiar el cabezal del limpiador de piscina.



#### ADVERTENCIA

Para reducir el riesgo de lesiones, no deje que los niños usen el limpiador de piscina o que jueguen con él.

## Información general para la instalación

### Lista de control previa a la instalación

Antes de instalar su limpiador, lea y entienda todas las advertencias y la información de seguridad de esta guía. De no cumplirse con estas instrucciones o de instalarse el limpiador de forma inadecuada, se pueden producir daños en el acabado o revestimiento vinílico de la piscina. Pentair Aquatic Systems no asume ninguna responsabilidad por el reemplazo o la reparación de cualquiera de estas estructuras o componentes en la piscina del cliente.

### Antes de instalar el limpiador en una piscina con revestimiento vinílico:

Inspeccione el revestimiento cuidadosamente en busca de signos de deterioro o daño debido al paso del tiempo, el uso de productos químicos, daño de las paredes de la piscina, etc. Si detecta algún tipo de daño, solicite a un profesional calificado en piscinas que realice todas las reparaciones necesarias. Además, si hay piedras, raíces, etc. debajo del revestimiento, retírelos antes de instalar el limpiador.

### Antes de instalar el limpiador en una piscina de gunita o recubierta parcial o totalmente con mosaicos:

Repáre las luces y los mosaicos que estén sueltos.

### Antes de instalar el limpiador, limpie el sistema de filtración:

Asegúrese de limpiar el filtro, incluso lávelo a contra corriente, enjuáguelo y vacíe todas las cestas. El sistema debe estar limpio para que el limpiador funcione correctamente y ofrezca una buena cobertura.

### Antes de instalar el limpiador, llene la manguera con agua:

Siempre asegúrese de que el cabezal del limpiador esté sumergido y que la manguera esté llena de agua antes de conectar la manguera al sistema de filtración (ya sea por medio de un colector o accesorio especial de pared). Si hay aire en el sistema, la bomba puede dañarse por funcionamiento en seco y sobrecalentamiento.

### Antes de instalar el limpiador, sepa cuál es la cobertura del limpiador:

El limpiador está diseñado para eliminar los residuos de su piscina en aproximadamente 4 a 6 horas. Es posible que se requiera menos tiempo, según el tamaño de la piscina. El limpiador no fue diseñado para limpiar automáticamente escalones o bancos ni para trabajar debajo de una cubierta solar. Tampoco fue diseñado para efectuar la limpieza inicial de una piscina nueva ni la limpieza de inicio de la temporada.

### DESPUÉS de instalar el limpiador, asegúrese de que éste funcione correctamente:

El limpiador puede requerir algunos pequeños ajustes para garantizar que funcione correctamente, de modo que no dañe el acabado de la piscina. Ciertos revestimientos vinílicos son especialmente propensos al desgaste de la superficie, remoción del recubrimiento, decoloración de la tinta o rayado de la trama, cuando algunos objetos entran en contacto con la superficie de vinilo, incluidos los limpiadores automáticos de piscina. Pentair Aquatic Systems no puede responsabilizarse por la remoción, abrasión o rayado del revestimiento vinílico.

## INFORMACIÓN DE LA GARANTÍA

### Términos y condiciones de la garantía limitada

Antes de instalar su limpiador, lea y entienda todas las advertencias y la información de seguridad y garantía de esta guía. De no cumplirse con estas instrucciones o de instalarse el limpiador de forma inadecuada, se pueden producir daños en el acabado o revestimiento vinílico de la piscina. Pentair Aquatic Systems no asume ninguna responsabilidad por el reemplazo o la reparación de cualquiera de estas estructuras o componentes en la piscina del cliente.

El fabricante del Limpiador, Pentair Aquatic Systems (el "Fabricante"), ofrece por el presente la siguiente garantía limitada al comprador (el "Cliente"): **QUE SÓLO ESTÁ SUJETA A LAS SIGUIENTES CONDICIONES Y EXCLUSIONES:**

Esta garantía limitada no incluye el reemplazo de piezas que se hayan decolorado debido a la exposición a la luz solar o a productos químicos, o de piezas que aunque estén desgastadas no afecten el desempeño del limpiador. Las muescas, rayas, deslustre, decoloración, etc. son condiciones estéticas que no afectan el rendimiento mecánico. **Tanto el Fabricante como el distribuidor de Pentair Aquatic Systems se reservan el derecho a denegar todas y cada una de las reclamaciones sobre la garantía realizadas por piezas gastadas, si el desgaste no afecta negativamente el rendimiento mecánico del limpiador.**

El Limpiador está diseñado para funcionar en una piscina correctamente diseñada, construida y conservada. Esta garantía limitada no se extiende a los casos en que el diseño, la construcción o el mantenimiento de la piscina son defectuosos, inadecuados o de baja calidad para el correcto funcionamiento del Limpiador.

El deterioro, la decoloración o la fragilidad de cualquier acabado de una piscina pueden ser provocados eventualmente, ya sea de forma individual o combinada, por el paso del tiempo, un desequilibrio químico del agua, una instalación inadecuada y otros factores. Por el presente, el Cliente renuncia a cualquier reclamación y libera al Fabricante de cualquier reclamación por daños en el revestimiento de plástico o vinilo de la piscina del Cliente como consecuencia del uso y/o funcionamiento del Limpiador.

Bajo ninguna circunstancia, el Fabricante será responsable por pérdidas o daños, ya sean directos, indirectos o accidentales, que surjan debido al uso o la imposibilidad de usar el Limpiador o la Manguera en la piscina del Cliente.

Esta garantía limitada no se aplica a ninguna lesión, pérdida, daño, defecto o mal funcionamiento del Limpiador o falla de funcionamiento ocasionados por el uso o mantenimiento inadecuados del Limpiador según las instrucciones que se describen en el Manual de Instalación y Funcionamiento o las instrucciones operativas que suministra Pentair Aquatic Systems, a ninguna lesión, pérdida, daño, defecto, mal funcionamiento o falla de funcionamiento ocasionados por un accidente, caso fortuito, modificación del Limpiador por cualquiera que no sea el Fabricante; o por el uso inadecuado o irrazonable, alteración, abuso, acción, omisión, falla o negligencia por parte de cualquiera que no sea el Fabricante, incluyendo entre otros, daños o deterioro de piezas debido a la instalación incorrecta, o daños a piezas de la bomba como consecuencia del funcionamiento en seco de la bomba (por ejemplo, interrupción del suministro de agua o suministro inadecuado hacia las piezas internas de la bomba debido a la pérdida de presión o la obstrucción de conductos u otros); o daños, defectos o mal funcionamiento ocasionados por defectos, fallas, mal funcionamiento o negligencia, abuso o mal uso de otro equipo que no sea el Limpiador; o a ningún daño o pérdida de cualquier naturaleza y lesiones personales causados por la presencia de un objeto extraño en la piscina o sus cercanías.

### Descargo de responsabilidad Acerca de su piscina y limpiador

Hay diversos factores que contribuyen a la larga vida de su piscina. Este limpiador automático Pentair es un producto pasivo que no tendrá impacto sobre la vida útil de la piscina.

Tenga en cuenta que el deterioro, la decoloración o la fragilidad de cualquier acabado de piscina pueden ser provocados, ya sea de forma individual o combinada, por el paso del tiempo, un desequilibrio químico del agua de la piscina, una instalación inadecuada y otros factores. Un limpiador automático de piscina no desgastará ni removerá el revestimiento de yeso de una piscina si éste es de buena calidad. De hecho, puede suceder lo opuesto, el yeso de la piscina con el paso del tiempo provocará el desgaste del limpiador.

La misma situación es válida para las piscinas de natación con revestimiento vinílico, ya que este revestimiento también se ve afectado por el medio ambiente y factores como la composición química del agua de la piscina, los rayos del sol y el entorno de la piscina. Por lo tanto, con el paso del tiempo, el vinilo puede volverse quebradizo y frágil. Además, las piscinas con revestimiento de vinilo se ven afectadas por la confección, composición e instalación del revestimiento, y la confección y calidad de la construcción de las paredes de sostén y la base de la piscina. Todos estos factores contribuyen al deterioro del revestimiento. La presencia de cualquiera de estas condiciones en su piscina no es provocada por el uso o funcionamiento del limpiador. El fabricante renuncia a cualquier responsabilidad por la reparación o el reemplazo de cualquiera de estas estructuras o componentes en la piscina del cliente.

El propietario de la piscina debe asumir toda la responsabilidad por el estado y el mantenimiento de la superficie, el agua y la plataforma de la piscina.

## GUARDE ESTAS INSTRUCCIONES



## PREPARACIÓN DE LA PISCINA

### PASO 1: Preparación de la piscina

A. Antes de la operación de limpieza, hacer los siguientes preparativos antes de continuar:

1. Químicamente equilibrar el agua de la piscina.
2. Cepille la piscina y dejar que la basura se asiente.
3. Aspiradora de mano a fondo.
4. Limpie el filtro y la bomba de cesta de filtro.

B. Encienda la bomba.

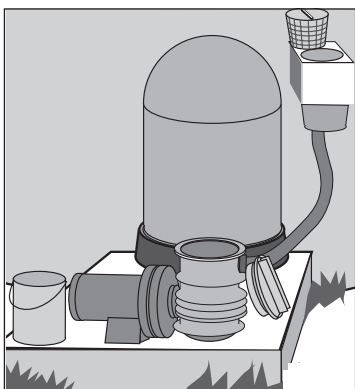

### PASO 3: Ensamble el limpiador

A. Ensamble las mangueras como se muestra en la Fig. 1.

B. Introduzca el conjunto giratorio en la parte superior de la aspiradora cuerpo y gire 1/4 de vuelta hacia la derecha para candadear. Ver Fig. 2.

C. Fije el conjunto de la manguera de montaje giratorio de limpieza.

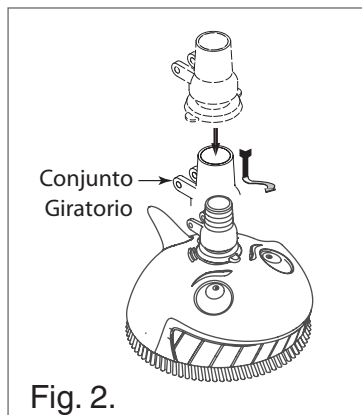
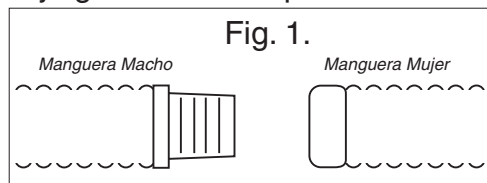

### PASO 2: Inspeccione las piezas

A. Asegúrese de tener todas las piezas del limpiador de piscinas.

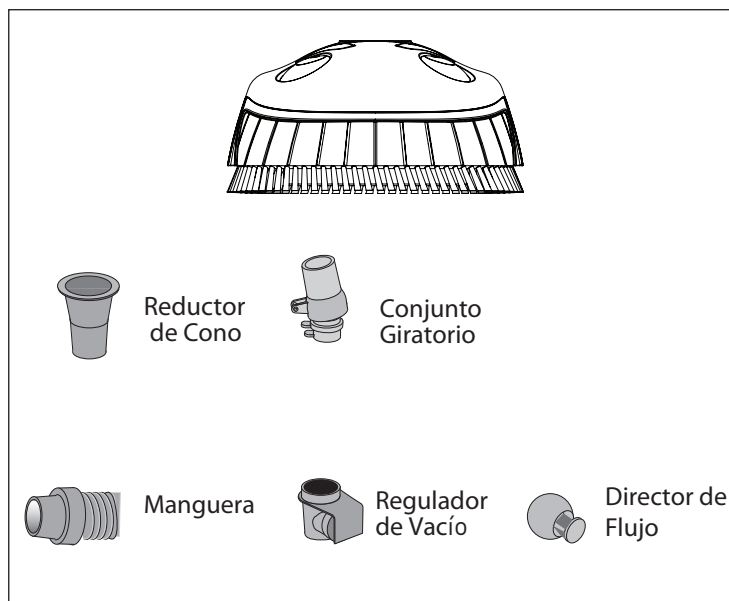

### PASO 4: Sumerja el limpiador

A. Gire la aspiradora al revés, sumergir el limpiador y la manguera por el costado de la pared de la piscina para que se llena de agua la manguera. Fig. 3.

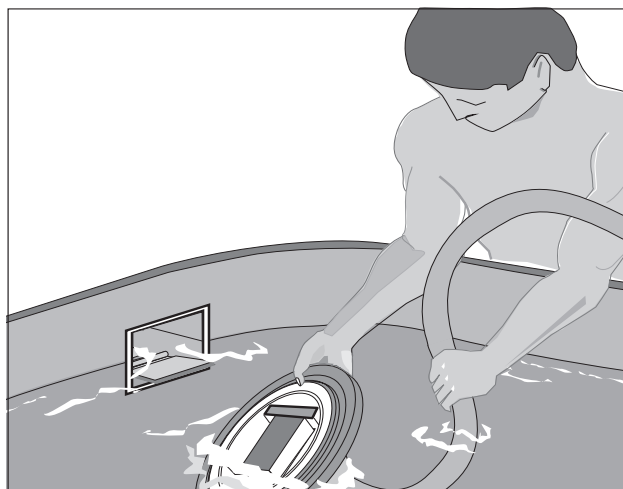

Fig. 3.

### PASO 5: Conecte la manguera

Con el sistema de filtración en marcha, conecte la manguera al espumador o al orificio de aspiración. Consulte las diferentes conexiones de la manguera a continuación.



### Conexiones de la manguera

Siga el dibujo que más se asemeje a la instalación de su espumador. Fig. 4.

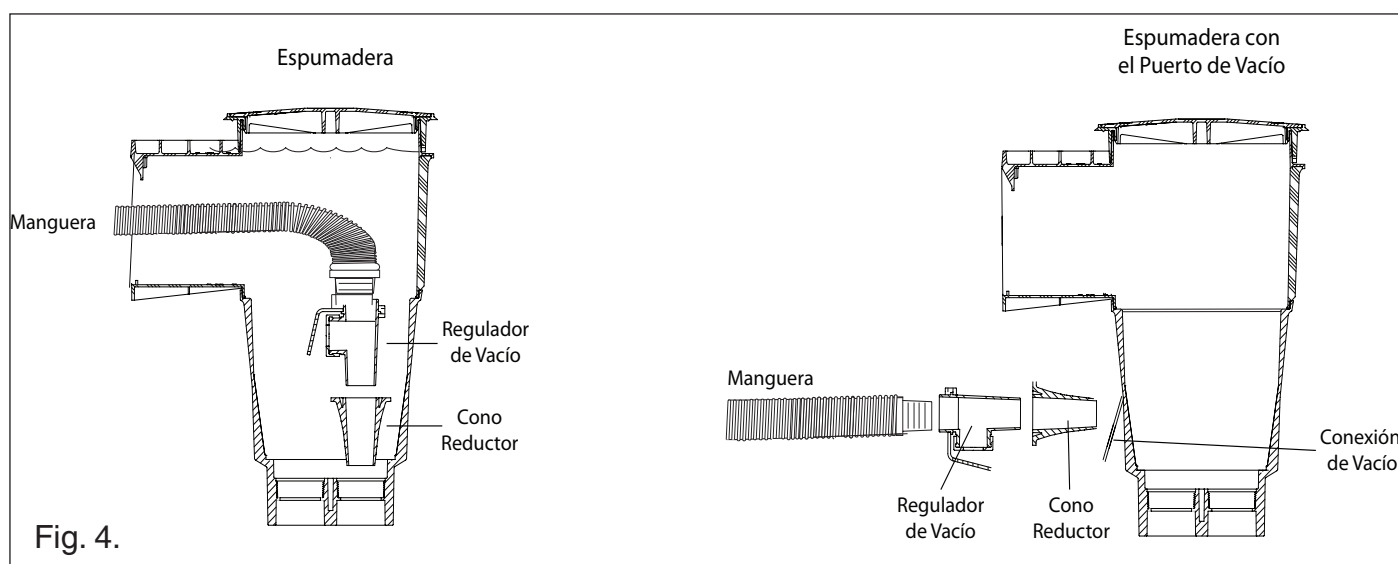

### Regulador de Vacío Automático



**ADVERTENCIA** Aspiración peligrosa. Puede atrapar o romper el cabello o parte del cuerpo. Instale el regulador de vacío en todas las instalaciones.

- Cada sistema requiere un regulador de vacío para una operación segura.
- El regulador proporciona un alivio de vacío en caso de que la succión del limpiados este bloqueada.
- Diafragma de goma Negro debe estar siempre sumergido. Si se aspira el aire, la bomba perderá presión, lo que podría dañar la bomba.

### PASO 6: Extienda la manguera.

Para obtener los mejores resultados:

Con el limpiador en marcha y sumergido, jale de la manguera hasta el lado opuesto de la piscina y suéltela.

**Nota:** La manguera está diseñada para su uso con el limpiador. El uso de un tipo diferente de la manguera reducirá el rendimiento de la aspiradora.

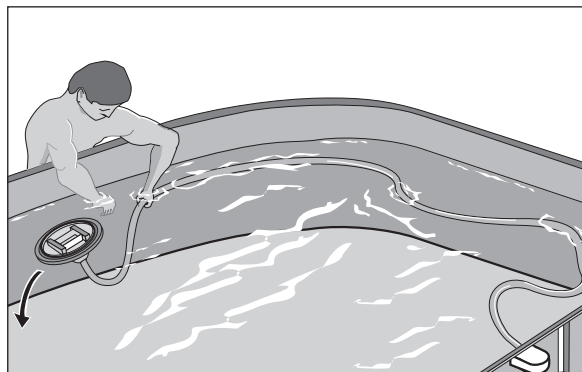

### PASO 7: Cobertura piscina.

El ajuste de fábrica se establece en el #0. Cuando se ve el limpiador por primera vez, estos ajustes para garantizar una cobertura completa de limpieza. Véase Fig. 5.

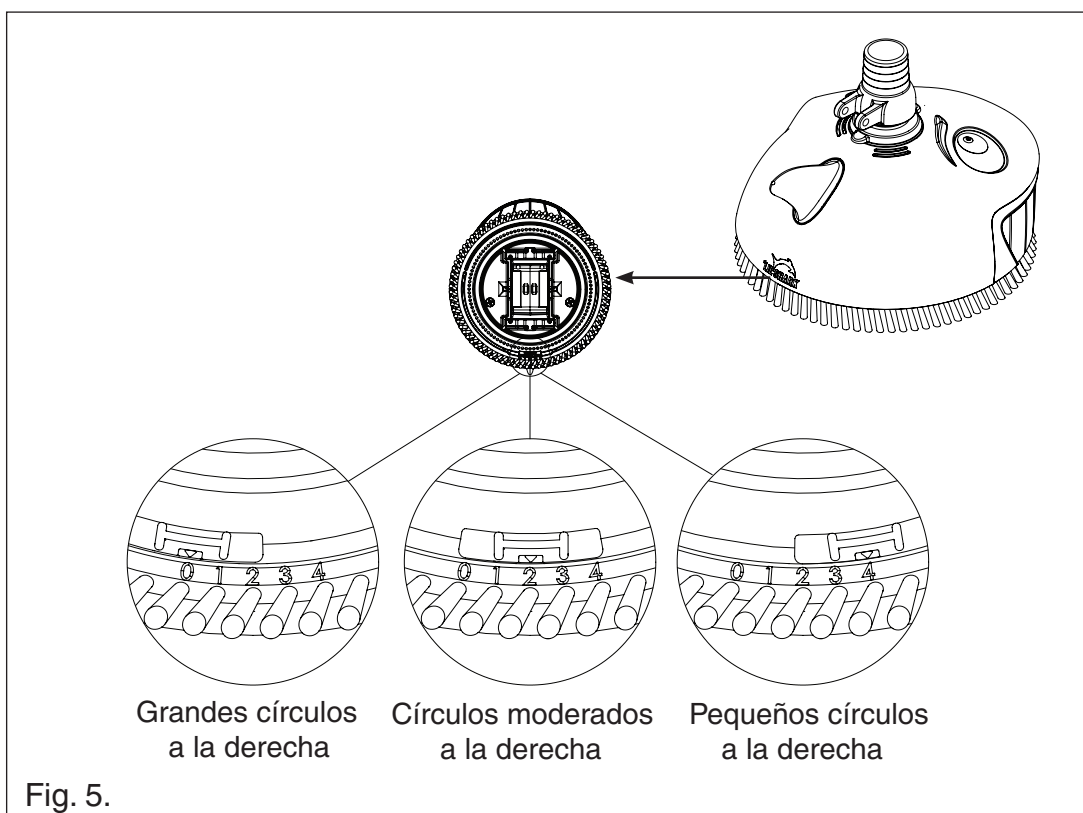

## DIAGNÓSTICO DE FALLAS

Situación	Solución
<b>El limpiador se mueve lentamente o no se mueve para nada.</b>	<ul style="list-style-type: none"> <li>• Retrolave y limpie el filtro. Vacíe todas las cestas.</li> <li>• Despeje los escombros del oscilador o de la manguera.</li> <li>• Si las mangueras desde el espumador al filtro y de regreso a la piscina tienen un diámetro menor de 1-1/2", reemplácelas por mangueras de 1-1/2."</li> <li>• Es posible que la bomba en el sistema de filtración sea demasiado pequeña. Consulte con un profesional de piscinas.</li> <li>• Si su piscina tiene un desagüe principal (desagüe de piso), ciérrelo cuando el limpiador esté funcionando.</li> </ul>
<b>Limpia sólo el perímetro de la piscina.</b>	<ul style="list-style-type: none"> <li>• Verifique que se haya instalado el regulador de aspiración.</li> <li>• Coloque el regulador del cepillo anular en un número más alto. Consulte la página 13.</li> </ul>
<b>El limpiador ronda por un área con la manguera completamente extendida.</b>	<ul style="list-style-type: none"> <li>• La manguera es demasiado corta. Debe ser aproximadamente 5-8' más larga que el largo total de la piscina. Adquiera una manguera de extensión con su representante de ventas para obtener el largo adecuado.</li> </ul>
<b>El limpiador sólo gira en círculos en la dirección de las agujas del reloj y sólo cubre una sección de la piscina.</b>	<ul style="list-style-type: none"> <li>• Coloque el regulador del cepillo anular en un número más bajo.</li> </ul>
<b>El oscilador marcha con demasiada rapidez.</b>	<ul style="list-style-type: none"> <li>• Verifique que se haya instalado el regulador de aspiración. (el regulador marcado "50" lo reducirá la velocidad del limpiado).</li> <li>• Si su sistema tiene una válvula de retorno, ciérrela gradualmente hasta que el oscilador marche a la velocidad deseada.</li> </ul>
<b>La manguera se enrolla continuamente.</b>	<ul style="list-style-type: none"> <li>• Para mejores resultados, cuando no se esté usando la manguera, guárdela en posición plana y recta.</li> <li>• Coloque la manguera al sol (plana y recta) por unas horas.</li> <li>• La manguera es demasiado larga; remueva secciones de manguera.</li> </ul>
<b>La piscina no queda completamente limpia en cuatro horas.</b>	<ul style="list-style-type: none"> <li>• Todo limpiador puede omitir algún punto. Limpie esos puntos colocando la vara telescópica en el limpiador y dirigiéndola hacia esas zonas (consulte la página 6).</li> <li>• Pruebe diferentes graduaciones del regulador del cepillo anular (0-4) hasta que el limpiador le proporcione los resultados deseados.</li> <li>• El limpiador no ha sido diseñado para operar bajo toda cubierta solar.</li> <li>• Vientos fuertes pueden interferir con la cobertura total del limpiador.</li> </ul>
<b>El limpiador se cae sobre un costado cuando la bomba se detiene.</b>	<ul style="list-style-type: none"> <li>• Esto es normal si el sistema de filtración crea una subida de con trapresión cuando la bomba se detiene. El limpiador se corregirá automáticamente cuando se vuelva a activar el sistema.</li> </ul>
<b>La manguera se afloja cuando la bomba se detiene.</b>	<ul style="list-style-type: none"> <li>• Use el cono reductor en el espumador.</li> </ul>
<b>El limpiador se adhiere al fondo de la piscina o al desagüe principal de la piscina.</b>	<ul style="list-style-type: none"> <li>• Instale el diafragma marcado "50" en el regulador de aspiración.</li> <li>• Verifique que no haya demasiado desgaste en el cepillo anular interior.</li> </ul>

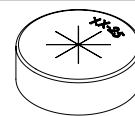

# LISTA DE REPUESTOS

## 'Lil Shark™ limpiador para piscinas elevadas - Lista de repuestos

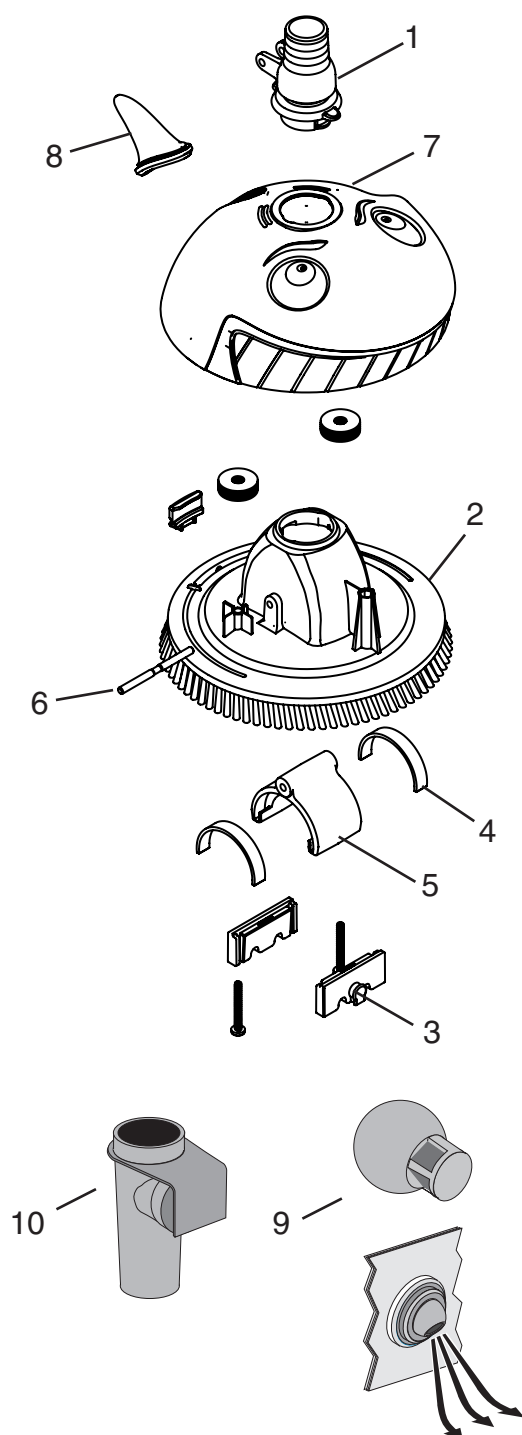

Item No.	Part No.	Part Description
1	GW9012	Conjunto Giratorio
2	-	Cuerpo Del Filtro De La Piscina (con cerdas)**
3	41100-0027	Oscilador Amortiguador De Impactos (x 2)
4	GW9004	Sellos Oscilador (x 2)
5	GW9003	Oscilador Kit (sello incluido)
6	GW9002	Flecha o Eje
7	371514Z	Kit de Cubierta
8	371508Z	Kit de Aleta
9	GW9014	Director de Flujo
-	371526Z	Kit De Repuesto De Manguera
10	GW9018	Regulador De Vacío
11	GW9015	reductor de cono
12	GW9019	Mango Adaptador

- No Mostrado

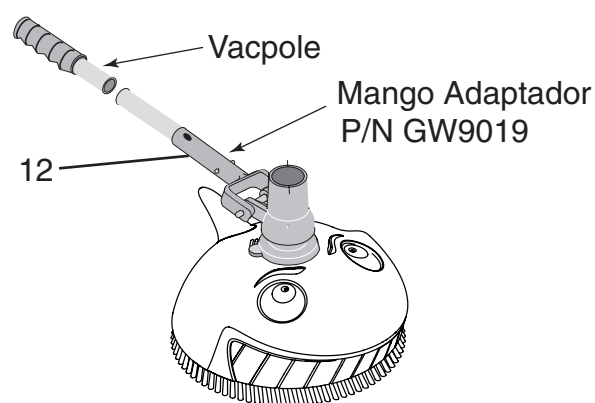

### Remoción del oscilador

Para sacar el oscilador del limpiador, incline el limpiador sobre un costado, sostenga el lado de la caja y golpetee el eje para sacarlo de la unidad.

El oscilador se deslizará fuera del cuerpo del limpiador. Los amortiguadores de impacto del oscilador se pueden sacar de las ranuras en el cuerpo del limpiador (se deslizan hacia el fondo del limpiador).

Para volver a colocar, invierta el procedimiento.

## NOTAS

## NOTAS

GUARDE ESTAS INSTRUCCIONES



1620 HAWKINS AVE., SANFORD, NC 27330 • (919) 566-8000  
10951 WEST LOS ANGELES AVE., MOORPARK, CA 93021 • (805) 553-5000  
WWW.PENTAIRPOOL.COM

© 2013 Pentair Aquatic Systems. All rights reserved. Tous droits réservés. Todos los derechos reservados.

This document is subject to change without notice. Ce document pourra être modifié sans préavis. Este documento está sujeto a cambios sin previo aviso.



P/N 371520 REV. D 8/9/13